

Folleto de Piezas

Mantenga sus productos Sloan trabajando como nuevos.

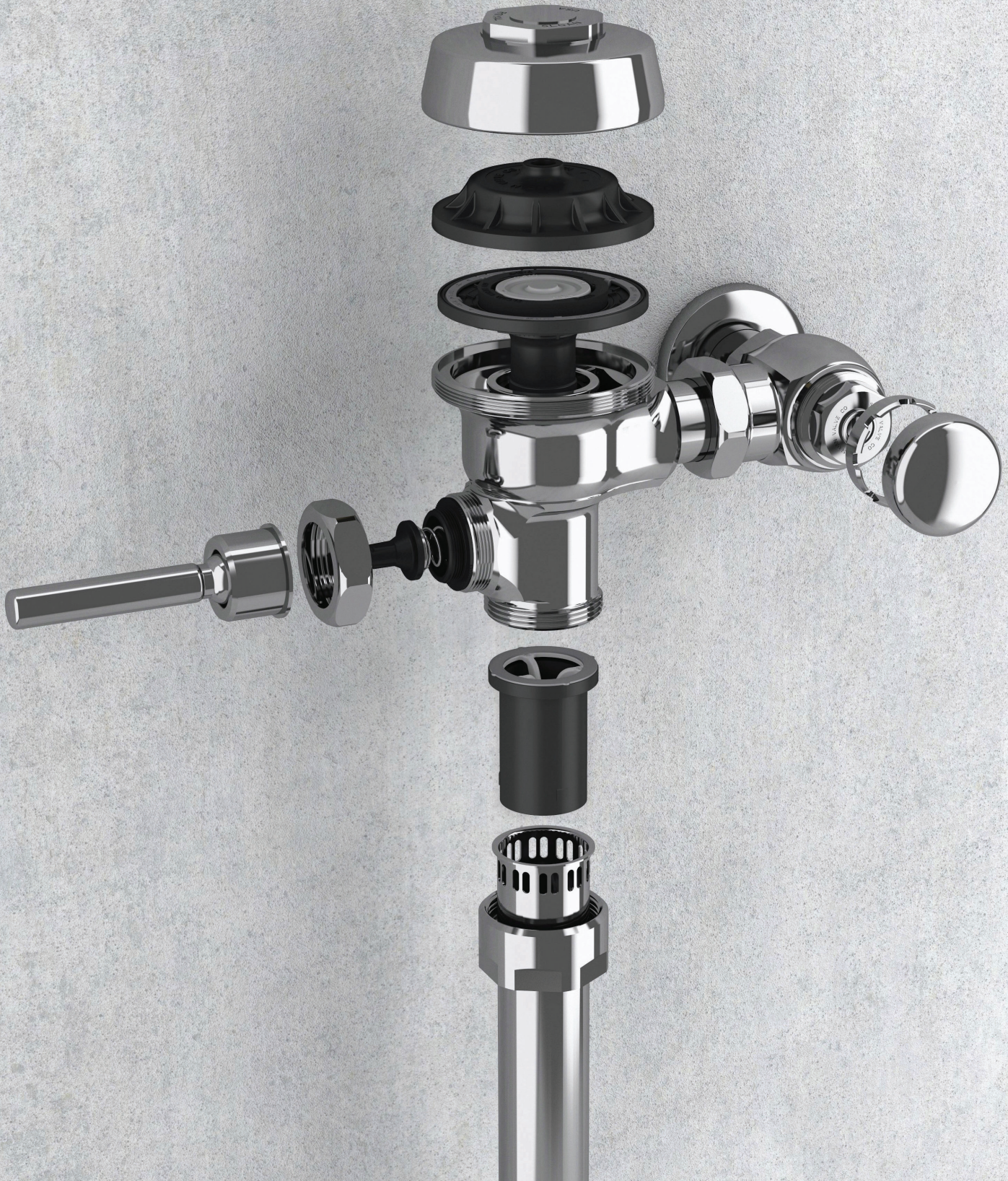



Extienda la vida útil de sus productos Sloan®

Nuestros productos se desempeñan a sus niveles más altos cuando se les mantiene exclusivamente con Piezas Genuinas Sloan. Ofrecemos la más grande selección de piezas, fabricadas y probadas a las especificaciones de Sloan.

Las mejores piezas en su clase, específicamente diseñadas para los productos para baños institucionales más confiables, significa menos reparaciones, protegiendo sus inversiones.

Índice

- 4-5 Royal®
- 6-7 Regal®
- 8-9 ECOS® y G2
- 10-11 SOLIS®
- 12-13 BASYS®, Optima®, Sloan®
- 14-15 Guía de Mantenimiento

Royal[®]

El primero en su tipo. El mejor en su clase.

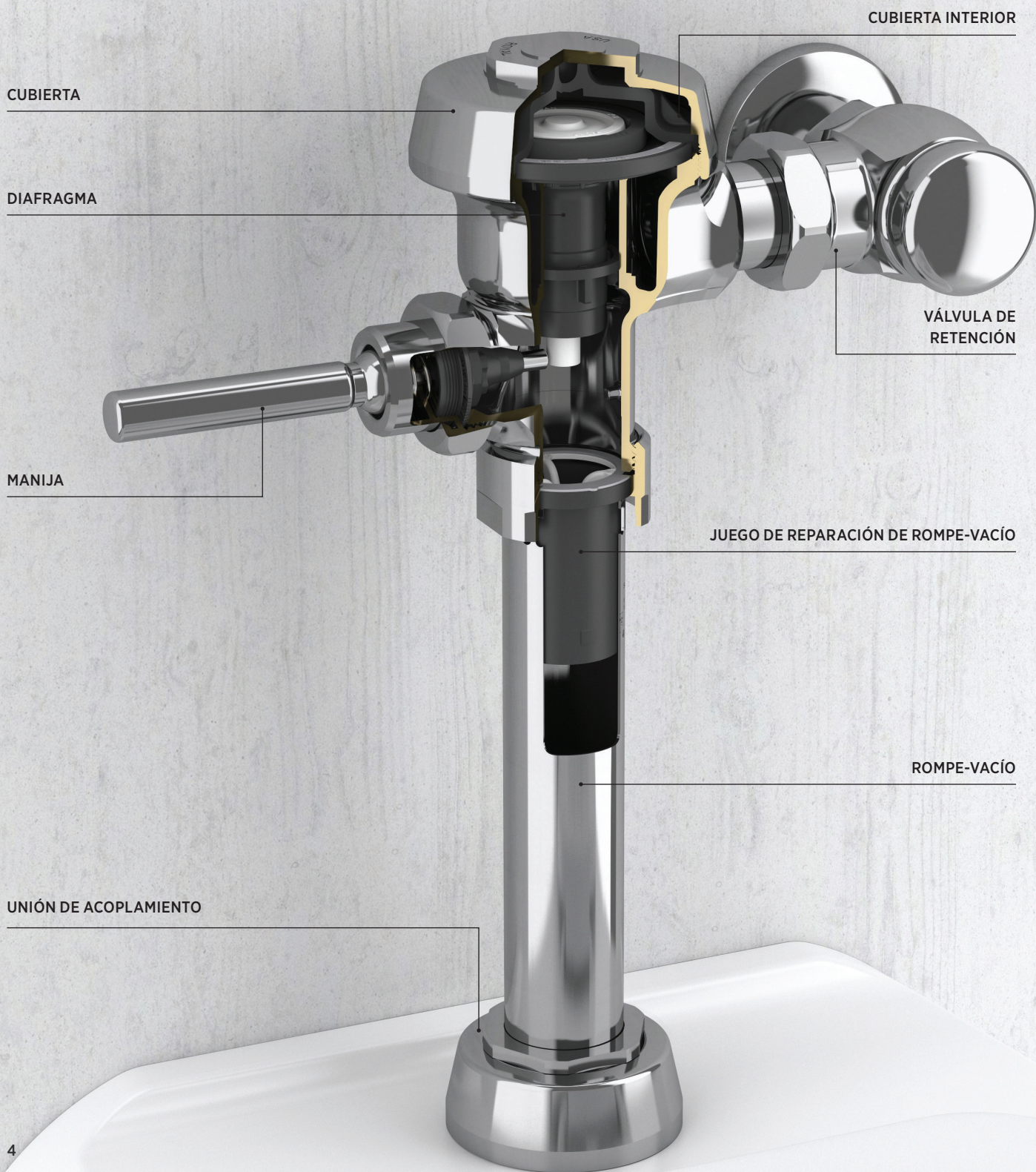

JUEGO DE SOLO DIAFRAGMA

	3301143	A-1050-A	0.5 Lpd (0.125 gpd)
	3301142	A-1047-A	1.0 Lpd (0.25 gpd)
	3301124	A-1043-A	1.9 Lpd (0.5 gpd)
	3301123	A-1042-A	3.8 Lpd (1.0 gpd)
	3301119	A-1045-A	4.8 Lpd (1.28 gpd)
	3301120	A-1037-A	5.7 Lpd (1.5 gpd)
	3301122	A-1041-A	6.0 Lpd (1.6 gpd)
	3301125	A-1044-A	9.0 Lpd (2.4 gpd)
	3301121	A-1038-A	13.2 Lpd (3.5 gpd)

CUBIERTA ROYAL

 0301172PK A-72

CUBIERTA INTERIOR

 0301168 A-71

* Para usarse con llave de retención BAK-CHEK® H-600-A de ¾" para desarmador, solo para mingitorios (1964-1994).

** Para usarse con llaves de retención BAK-CHEK H-700-A de ¾" y 1" para desarmador (1995-presente) o llave de retención BAK-CHEK H-600-A de 1" para desarmador (1964-1994).

JUEGO DE REPARACIÓN DE VÁLVULA DE RETENCIÓN

	3308856*	H-543-ASD	19 mm (¾")
	3308853**	H-541-ASD	25 mm (1")

JUEGO DE REPARACIÓN DE ROMPE-VACÍO

 3323183 V-651-A

ROMPE-VACÍO

	3393004	V-600-AA	19 × 229 mm (¾" × 9")
	3393006	V-600-AA	32 × 229 mm (1 ¼" × 9")
	3393007	V-600-AA	38 × 229 mm (1 ½" × 9")

ENSAMBLE DE ACOPLAMIENTO

	0306125	F-5-AW	19 mm (¾")
	0306140	F-5-AU	32 mm (1 ¼")
	0306146	F-5-AT	38 mm (1 ½")

MANIJA

	3302003	B-51-A	Juego de Reparación de Manija
	0302390	B-73-A	Manija Apta para Discapitados



Juego de Desempeño Royal®

Incluye ensamble de diafragma de sobrepaso fijo de filtrado doble, juego de reparación de manija con empaquetado de triple sello, juego de reparación de rompe-vacío de alta contra-presión, y empaque redondo de boquilla.

3301073	A-1106-A	1.9 Lpd (0.5 gpd)	Mingitorios
3301070	A-1101-A	6.0 Lpd (1.6 gpd)	Sanitarios



Juego de Afinación Royal®

Incluye todo lo del Juego de Desempeño Royal con el agregado de la cubierta interior.

3301188	A-1126-A	1.9 Lpd (0.5 gpd)	Mingitorios
3301184	A-1121-A	6.0 Lpd (1.6 gpd)	Sanitarios

CUBIERTA
INTERIOR

CUBIERTA

DIAFRAGMA

JUEGO DE REPARACIÓN DE
LLAVE DE RETENCIÓN

MANIJA

JUEGO DE REPARACIÓN DE ROMPE-VACÍO



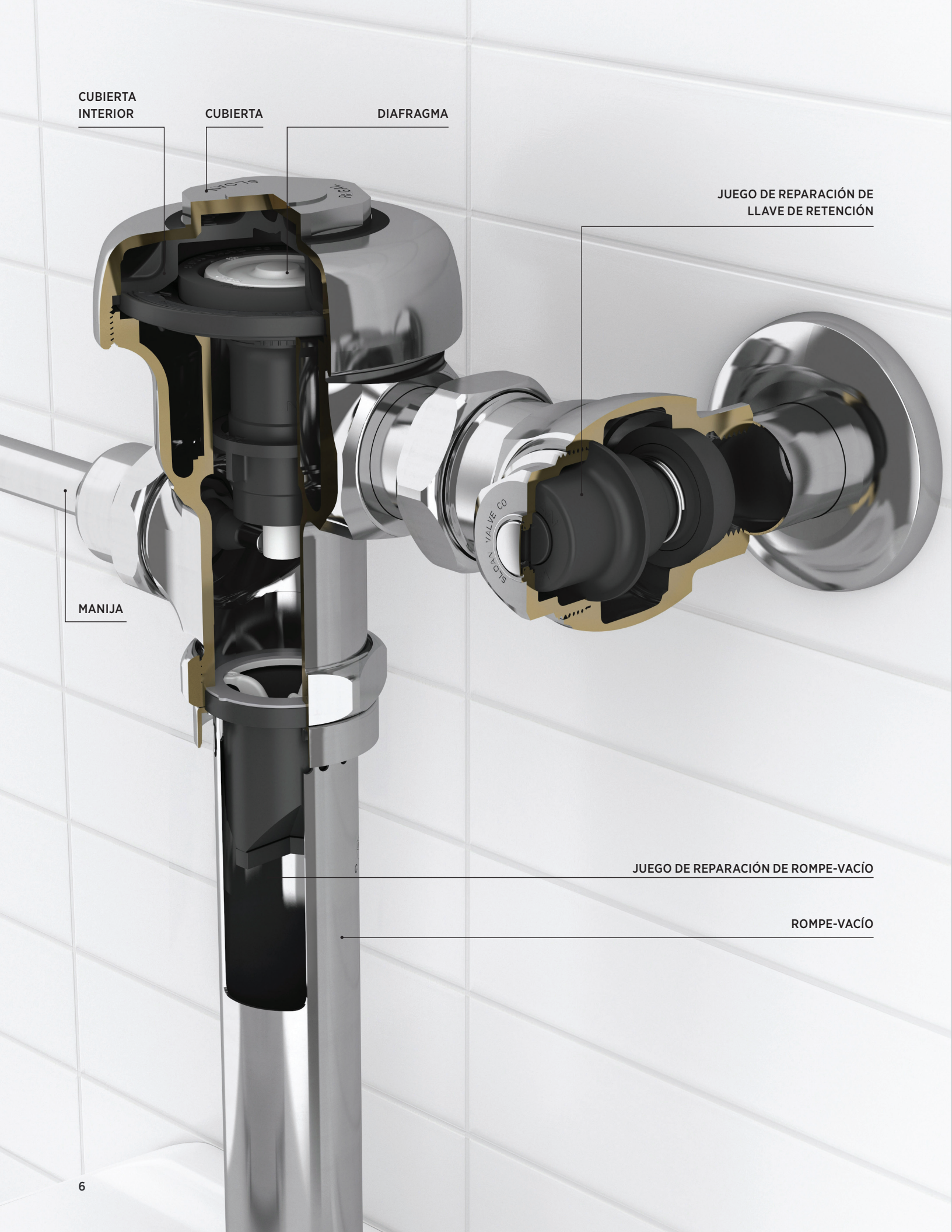





ROMPE-VACÍO



Regal®

Calidad, diseño y desempeño confiables.

JUEGO DE SOLO DIAFRAGMA

	3301143	A-1050-A	0.5 Lpd (0.125 gpd)
	3301081	A-43-A	1.9 Lpd (0.5 gpd)
	3301044	A-42-A	3.8 Lpd (1.0 gpd)
	3301045	A-140-A	4.8 Lpd (1.28 gpd)
	3301037	A-37-A	5.7 Lpd (1.5 gpd)
	3301041	A-41-A	6.0 Lpd (1.6 gpd)
	3301024	A-44-A	9.0 Lpd (2.4 gpd)
	3301038	A-38-A	13.2 Lpd (3.5 gpd)
	3301036	A-36-A	17.0 Lpd (4.5 gpd)

CUBIERTA REGAL

	0317004	R-10
---	---------	------

CUBIERTA INTERIOR

	0301168	A-71
---	---------	------

JUEGO DE REPARACIÓN DE VÁLVULA DE RETENCIÓN

	3308856*	H-543-ASD	19 mm (¾")
	3308853**	H-541-ASD	25 mm (1")

JUEGO DE REPARACIÓN DE ROMPE-VACÍO

	3323192	V-551-A
---	---------	---------

ROMPE-VACÍO

	5323005	V-500-AA	19 × 229 mm (¾" × 9")
	5323006	V-500-AA	32 × 229 mm (1 ¼" × 9")
	5323007	V-500-AA	38 × 229 mm (1 ½" × 9")

MANIJA

	5302305	B-50-A	Juego de Reparación de Manija
	0302390	B-73-A	Manija Apta para Discapacitados

ENSAMBLE DE UNIÓN DE ACOPLAMIENTO

	0306102	F-54-A	19 mm (¾")
	0306142	F-55-A	32 mm (1 ¼")
	0306145	F-56-A	38 mm (1 ½")

* Para usarse con llave de retención BAK-CHEK® H-600-A de ¾" para desarmador solo para mingitorios (1964-1994).

** Para usarse con llaves de retención BAK-CHEK H-700-A de ¾" y 1" para desarmador (1995-presente) o válvula de retención BAK-CHEK H-600-A de 1" para desarmador (1964-1994).

ECOS[®] y G2

Operaciones de sensor sin contacto con opciones de descarga doble o sencilla.



CUBIERTA ECOS[®]

ENSAMBLE DE BOTÓN DE SOBREPASO

MÓDULO ELECTRÓNICO

VENTANA DE LENTE

CUBIERTA G2

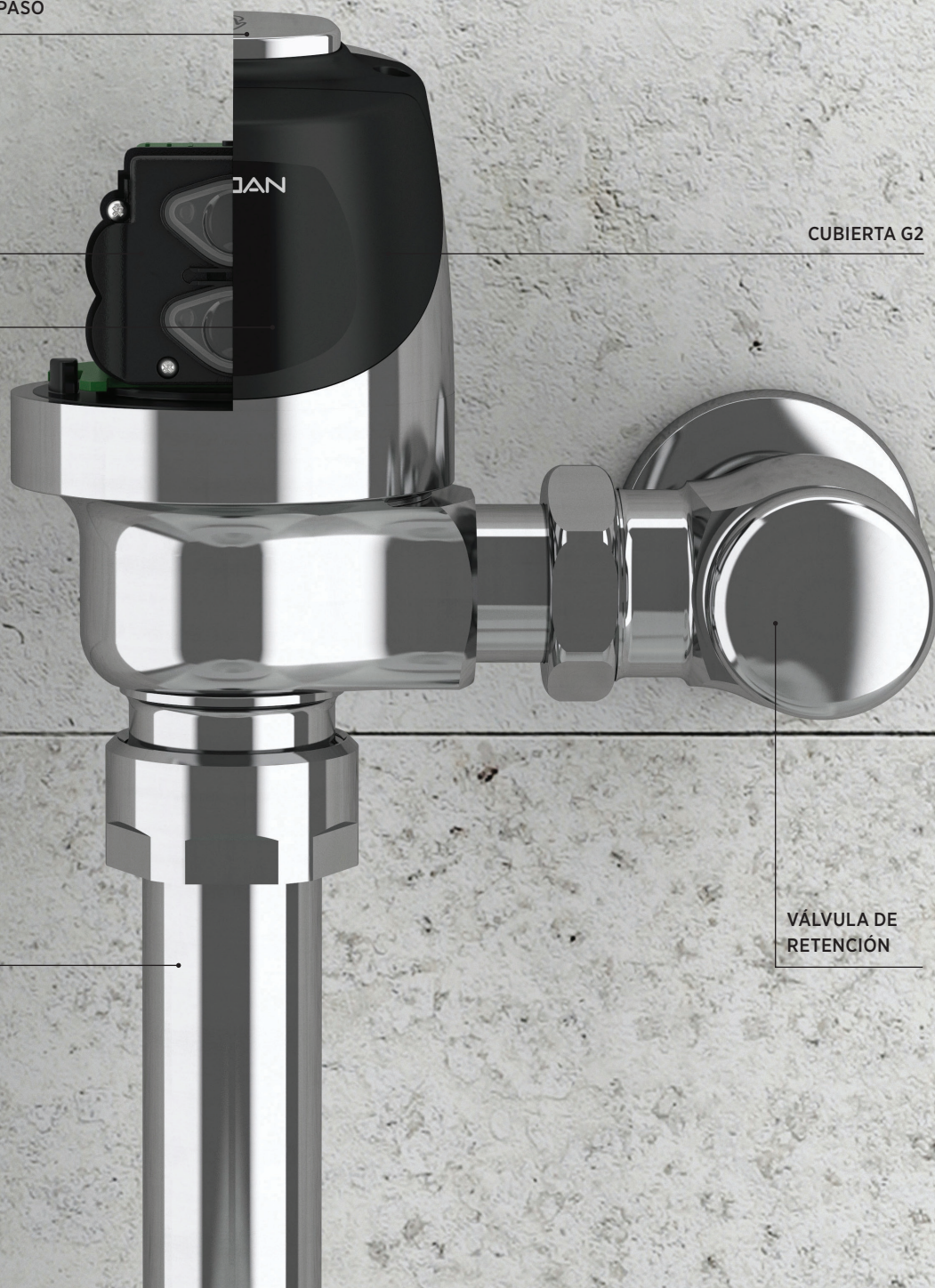

ROMPE-VACÍO





VÁLVULA DE
RETENCIÓN

Las piezas se pueden utilizar para Fluxómetros ECOS® y G2, excepto donde se indica.

ENSAMBLE DE CUBIERTA DE BOTÓN

	0372033†	WES-23-A	Descarga Doble
	0325172	EBV-130-A	Descarga Sencilla

JUEGO DE DIAFRAGMA DE TUBO FLEXIBLE

	3325090	EBV-1025-A	0.5 Lpd (0.125 gpd) o 1.0 Lpd (0.25 gpd)
	3325003	EBV-1023-A	1.9 Lpd (0.5 gpd)
	3325000*	EBV-1022-A	3.8 Lpd (1.0 gpd) o 5.7 Lpd (1.5 gpd)
	3325121†	EBV-1028-A	4.2 Lpd (1.1 gpd)
	3325031	EBV-1024-A	4.8 Lpd (1.28 gpd)
	3325001*	EBV-1020-A	6.0 Lpd (1.6 gpd) o 3.5 gpd (13.5 Lpd)
	3325014*	EBV-1021-A	9.0 Lpd (2.4 gpd)

JUEGO DE REPARACIÓN DE VÁLVULA DE RETENCIÓN

	3308856*	H-543-ASD	19 mm (¾")
	3308853**	H-541-ASD	25 mm (1")

ROMPE-VACÍO

	3393004	V-600-AA	19 × 229 mm (¾" × 9")
	3393006	V-600-AA	32 × 229 mm (1 ¼" × 9")
	3393007	V-600-AA	38 × 229 mm (1 ½" × 9")



ENSAMBLE DE CUBIERTA

	0325246†	EBV-191-A	Descarga Doble
	0325168	EBV-142-A	Descarga Sencilla

CUBIERTA DE VENTANA DE LENTE

	0325169	EBV-131
---	----------------	----------------

MÓDULO ELECTRÓNICO

	3325450	EBV-129-AC	Sanitario* 4.8 – 13.2 Lpd (1.28 – 3.5 gpd)
	3325451	EBV-129-AU	Mingitorio* 1.9 – 5.7 Lpd (0.5 – 1.5 gpd)
	0325395†	EBV-386-AU	0.5 Lpd (0.125 gpd)
	0325396†	EBV-387-AU	1.0 Lpd (0.25 gpd)
	0325247†	EBV-196-A	6.0/4.2 Lpd (1.6/1.1 gpd)

JUEGO DE REPARACIÓN DE ROMPE-VACÍO

	3323183	V-651-A
---	----------------	----------------

SOLENOIDE

	3325453	EBV-136-A
---	----------------	------------------

ENSAMBLE DE UNIÓN DE ACOPLAMIENTO

	0306125	F-5-AW	¾" (19 mm)
	0306140*	F-5-AU	1 ¼" (32 mm)
	0306146	F-5-AT	1 ½" (38 mm)

†ECOS *G2

* Para usarse con válvula de retención BAK-CHEK® H-600-A de ¾" para desarmador solo para mingitorios (1964-1994).

** Para usarse con válvulas de retención BAK-CHEK H-700-A de ¾" y 1" (1995-presente) o válvula de retención BAK-CHEK H-600-A de 1" para desarmador (1964-1994).

MÓDULO ELECTRÓNICO

ENSAMBLE DE CUBIERTA

JUEGO DE REPARACIÓN DE ROMPE-VACÍO

ROMPE-VACÍO

UNIÓN DE ACOPLAMIENTO



SOLIS®

Con energía solar, operado por sensor.

ENSAMBLE DE CUBIERTA

	0325311	EBV-311-A	Descarga Doble
	0325309	EBV-309-A	Descarga Sencilla

JUEGO DE REPARACIÓN DE VÁLVULA DE RETENCIÓN

	3308856*	H-543-ASD	19 mm (¾")
	3308853**	H-541-ASD	25 mm (1")







ROMPE-VACÍO

	3393004	V-600-AA	19 × 229 mm (¾" × 9")
	3393006	V-600-AA	32 × 229 mm (1 ¼" × 9")
	3393007	V-600-AA	38 × 229 mm (1 ½" × 9")



ENSAMBLE DE UNIÓN DE ACOPLAMIENTO

	0306125	F-5-AW	19 mm (¾")
	0306146	F-5-AT	38 mm (1 ½")

JUEGO DE DIAFRAGMA DE TUBO FLEXIBLE

	3325090	EBV-1025-A	0.5 Lpd (0.125 gpd) o 1.0 Lpd (0.25 gpd)
	3325003	EBV-1023-A	1.9 Lpd (0.5 gpd)
	3325000	EBV-1022-A	3.8 Lpd (1.0 gpd) o 5.7 Lpd (1.5 gpd)
	3325121	EBV-1028-A	4.2 Lpd (1.1 gpd)
	3325031	EBV-1024-A	4.8 Lpd (1.28 gpd)
	3325001	EBV-1020-A	6.0 Lpd (1.6 gpd) o 13.5 Lpd (3.5 gpd)

MÓDULO ELECTRÓNICO

	0325312	EBV-312-AC	Sanitario
	0325313	EBV-312-AU	Mingitorio
	0372038	WES-33-A	Sanitario Descarga Doble

JUEGO DE REPARACIÓN DE ROMPE-VACÍO

	3323183	V-651-A	
---	---------	---------	--

SOLENOIDE

	3325453	EBV-136-A	
---	---------	-----------	--

* Para usarse con válvula de retención BAK-CHEK® H-600-A de ¾" para desarmador, solo para mingitorios (1964-1994).

** Para usarse con válvulas de retención BAK-CHEK H-700-A de ¾" y 1" para desarmador (1995-presente) o válvula de retención BAK-CHEK H-600-A de 1" para desarmador (1964-1994).

Piezas para Llaves

Piezas diseñadas para maximizar el desempeño de las Llaves Sloan.



 CORONA DE LLAVE BASYS®			
EFX	3324118	EFX-1-A	Juego de Corona Estándar (IR)
EFX	3324119	EFX-3-A	Juego de Corona (Solar)
 BATERÍA			
EAF	3335018	EAF-1003-A	EAF-250/275/350/750
EAF	3335009	EAF-1000-A	EAF-100/150
 CAJA DE CONTROL DEBAJO DE LA CUBIERTA			
EBF*	3315111	EBF-11-A	Módulo de Válvula Sol. Etiquetada ASM
ETF*	3365000	ETF-450-A	Caja de Conexiones Antisalpicaduras
EBF*	0365752	ETF-735-A	Caja de Conexiones/ Antisalpicaduras ASM
EBF*	0315104	EBF-60-A	Módulo de Control c/ Solenoide
SF	0362040	SFP-40-A	Caja de Control c/ Rango Ajustable (6 Pins)
 TRANSFORMADOR EMPOTRADO			
ETF*	0345125	EL-451	120 VAC/6 VAC-25 VA
EAF	0335037	EAF-37	100-240 VAC/6 VDC Empotrado
 JUEGO DE VÁLVULA ANTIRRETORNO			
ETF*	3365001	ETF-470-A	Jgo Válvula Antirretorno 3/8 Comp Ent Sencilla

* Llaves Optima® Legacy anteriores a 08-2018

 **DESAGÜE DE CEDAZO DE REJILLA**

ETF* 0365036PK ETF-460-A ASM

 **ADAPTADOR DE ENCHUFE**

EAF/EFX 0335009 EAF-11 100-240 VAC/6 VDC Enchufable

ETF* 0365534PK ETF-233 120/24 VAC 35 VA Enchufable

 **DIVISOR DE POTENCIA**

EAF 0335044 EAF-44 Divisor de Potencia EAF-100/200/700

 **ENSAMBLE DE SENSOR**

EAF 0335013 EAF-14-A Solar sin Clic (EAF-275)

ETF* 3365460 ETF-1019-A-LL Jgo. Micr. Sen./Caja S/ Logo

EAF 0335002 EAF-3-A Batería sin Clic (IQ)

SF 0362041 SFP-41-A c/ Aj. Rango (6 Pins)

ETF* 0305946PK EL-3500-A Micrófono

ETF* 3305623 EL-1500-LLT Jgo. Rep. Lav. c/ Pausa

EAF 0335003 EAF-4-A Batería c/ Clic (IQ)

EAF 0335014 EAF-16-A Solar c/ Clic (EAF-275)

ETF* 3305622 EL-1500-LL Juego de Reparación Lavabo

 **ENSAMBLE DE GRIFO**

EBF* 3315016 EBF-10-A Grifo Sub-ASM (EBF-85)

 **VÁLVULA MEZCLADORA DE TEMPERATURA**

TODAS 3326009 MIX-60-A Válvula Mezcladora Mecánica

TODAS 0326045PK MIX-135-A Válvula Mezcladora Termostática

 **PLACA DE MONTAJE**

ETF* 3365468 ETF-312-A 4" Cent. 1 HL

ETF* 3365024 ETF-510-A 8" Cent. 1 HL

 **RECINTO DE LAVABO**

TODAS 0365059 ETF-529 Protección de Lavabo

 **VÁLVULA SOLENOIDE**

EAF 0335001 EAF-2 Cartucho de Solenoide (FCT)

NUEVA OPTIMA 0367103 EFP-103-A Juego de Reparación Estuche de Solenoide

EBF* 0365758 ETF-740-A Ens. Válv. Solenoide 6 VDC, Comp. 3/8

ETF* 0305849PK ETF-370-A Ensamble Válvula Solenoide 24 VAC

ETF* 0365774 ETF-742-A Solenoide 6 VDC c/ Cable

EBF 3315254 EBF-1011-A Juego Rep. Batería (EBF-60-A)

ETF* 3305577 ETF-1009-A Jgo. Reconstr. 24 VAC Solenoide (ETF-370-A)

EFX 3324123 EFX-16-A Jgo. Estuche de Solenoide 1.5 IR Medio

EFX 3324122 EFX-15-A Jgo. Estuche de Solenoide 0.5 IR Medio

Guía de Familias









Piezas de Llaves dentro de cada línea de familia

BASYS®	OPTIMA®			SLOAN®
EFX	EBF	ETF	EAF	SF
EFX-1XX	EBF-85	ETF-80	EAF-1XX	SF-21XX
EFX-2XX	EBF-187	ETF-880	EAF-2XX	SF-22XX
EFX-3XX	EBF-550	ETF-500	EAF-3XX	SF-23XX
EFX-6XX	EBF-615	ETF-610	EAF-7XX	SF-24XX
EFX-8XX	EBF-650	ETF-600	EAF-9XX	
	EBF-665	ETF-660		
	EBF-750	ETF-700		
	EBF-775	ETF-770		
	EBF-850	ETF-800		

Guía de Mantenimiento



Programas de piezas de fluxómetro y llave para desempeño óptimo.

Fluxómetros manuales de diafragma

EXPECTATIVA DE VIDA ÚTIL Estándar de Industria / Estándar de Sloan		INDICADOR DE MANTENIMIENTO	3/4+ años	3/5+ años	15/20+ años
	Ensamble de manija Piezas internas	<ul style="list-style-type: none"> Fuga alrededor de la manija Manija caída Descarga corta y errática 	✓		
	Rompe-vacío Interna (deflector y saco)	<ul style="list-style-type: none"> Fugas alrededor de los orificios de ventilación del rompe-vacío durante o después del ciclo de descarga 	✓		
	Cubierta interior	<ul style="list-style-type: none"> Fuga lento hacia el mueble de baño Ciclo de descarga muy largo o muy corto Ranuras cortan hacia la cubierta interior desde los segmentos del diafragma 	✓		
	Juego de diafragma Regal®	<ul style="list-style-type: none"> Fuga lento hacia el mueble de baño Ciclo de descarga muy largo o muy corto 	✓		
	Juego de diafragma Royal®/Sloan®	<ul style="list-style-type: none"> Fuga lento hacia el mueble de baño Ciclo de descarga muy largo o muy corto 		✓	
	Ensamble de válvula Piezas internas	<ul style="list-style-type: none"> Fuga alrededor de la válvula No se corta el agua por completo Marcas excesivas de llave en capuchón 		✓	
	Piezas de latón Cuerpo, cubierta exterior, válvula, y tubo de rompe-vacío	<ul style="list-style-type: none"> Acabado cromado comprometido Roscas faltantes o distorsionadas 			✓
	Chapetones y conexiones	<ul style="list-style-type: none"> Acabado cromado comprometido Roscas faltantes o distorsionadas Marcas excesivas de llave en acople Fuga alrededor de las conexiones 			✓



Fluxómetro de diafragma a baterías

Igual que el fluxómetro manual de diafragma con excepción de las siguientes piezas

EXPECTATIVA DE VIDA ÚTIL Estándar de Industria / Estándar de Sloan	INDICADOR DE MANTENIMIENTO	3/4+ años	3/6+ años	5/7+ años	20/25+ años
 Baterías-alcaldas	<ul style="list-style-type: none"> • LED destellando • La unidad no descarga 		✓		
 Ens. cubierta anillo sensor Incluye solenoide	<ul style="list-style-type: none"> • La unidad no descarga • La unidad fuga continuamente hacia el mueble de baño 			✓	

Fluxómetros de diafragma cableados

Igual que el fluxómetro de diafragma a baterías con excepción de las siguientes piezas

EXPECTATIVA DE VIDA ÚTIL Estándar de Industria / Estándar de Sloan	INDICADOR DE MANTENIMIENTO	3/4+ años	3/6+ años	5/7+ años	20/25+ años
 Ensamble de cartucho de actuador	<ul style="list-style-type: none"> • Fuga alrededor del botón al activarse • Sensor y solenoide funcionan, pero no descarga 	✓			
 Solenoide	<ul style="list-style-type: none"> • La unidad no descarga • La unidad fuga continuamente hacia el mueble de baño 			✓	
 Transformador	<ul style="list-style-type: none"> • La unidad no descarga en absoluto, no hay energía al sensor 				✓



Fluxómetros de actuador hidráulico

Igual que el fluxómetro manual de diafragma con excepción del ensamble de botón hidráulico

EXPECTATIVA DE VIDA ÚTIL Estándar de Industria / Estándar de Sloan	INDICADOR DE MANTENIMIENTO	3/4+ años	3/5+ años
 Ensamble de botón hidráulico	<ul style="list-style-type: none"> • Fuga alrededor del botón al activarse 	✓	

Fluxómetros manuales de pistón

Igual que el fluxómetro manual de diafragma con excepción de los juegos de pistón

EXPECTATIVA DE VIDA ÚTIL Estándar de Industria / Estándar de Sloan	INDICADOR DE MANTENIMIENTO	3/4+ años	3/5+ años
 Juego de pistón-GEM-2®	<ul style="list-style-type: none"> • Fuga lento hacia el mueble de baño • Ciclo descarga muy largo/muy corto 	✓	
 Juego de pistón-Crown®	<ul style="list-style-type: none"> • Fuga lento hacia el mueble de baño • Ciclo descarga muy largo/muy corto 		✓

Llaves

EXPECTATIVA DE VIDA ÚTIL Estándar de Industria / Estándar de Sloan	INDICADOR DE MANTENIMIENTO	3/4+ años	3/5+ años
 Solenoide	<ul style="list-style-type: none"> • Fuga lenta • Sin flujo • Escurrimiento continuo 		✓



Water Connects Us®

Sede Mundial

10500 Seymour Avenue
Franklin Park, IL 60131
EE. UU.

800.982.5839
sloan.com

Siga a Sloan

f /sloanvalvecompany

t @sloan_valve

@ @sloan_valve

p /sloan_valve

in /sloan-valve-company